



Unternehmenspräsentation



Erfahrenes und interdisziplinäres Gründerteam

Team



Dr. Johannes Weigl (CFO)

- M.Sc. International Business (Universität Maastricht) / Promotionsstudium
- Erfahrungen in Investment Banking, Unternehmensberatung

Martin Mücke (COO)

- Mediziner (Universität Bonn)
- Gründererfahrung / Anmelder zahlreicher Patentfamilien
- Leitende Position Produktentwicklung bei börsennotiertem Medizintechnikunternehmen

Dr. Tobias Weigl (CEO)

- Mediziner (Universität Bonn)
- Dr. rer. pol., Dipl. Kaufmann (European Business School)
- Leitende Positionen in einem Forschungsinstitut und Industrieunternehmen mit Budget- und Personalverantwortung

Wissenschaftlich anerkannte Technologie

Elektromechanische Schmerz-Suppression (EMSS)

- Geschützt durch mehrere internationale Patentfamilien
- Patente und Rechte bei den Gründern; keine Lizenzzahlungen

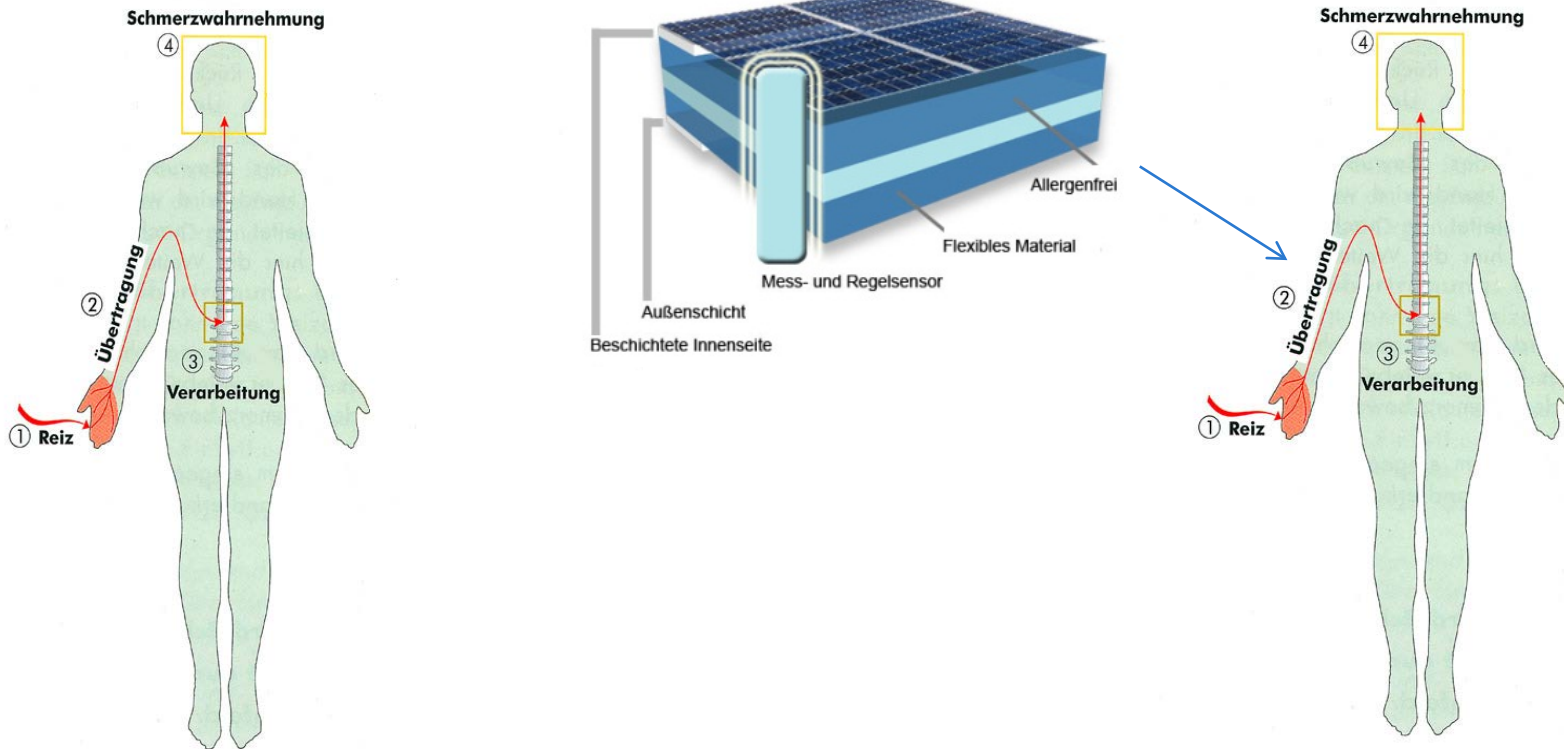

EMSS-Technologie anwendbar in vielen Schmerzfeldern

Elektromechanische Schmerz-Suppression (EMSS)

- Wirkung auf akute und chronische Schmerzen

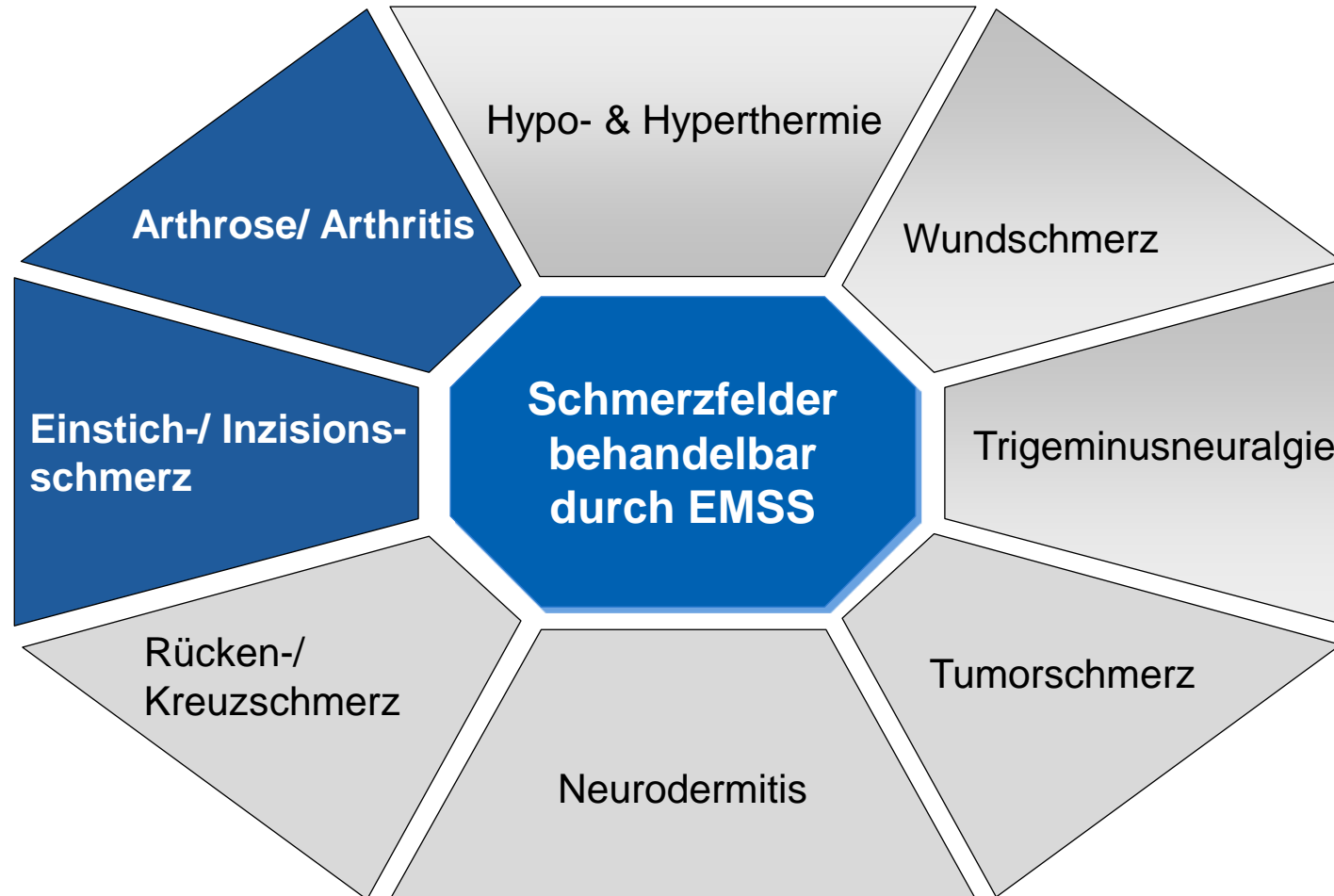

Pain Reduction Tourniquet als Proof-of-Concept-Produkt

Funktion

- „Verbesserter“ Venenstauer aufgrund der Zusatzfunktion
- Elektromechanische Schmerz-Suppression

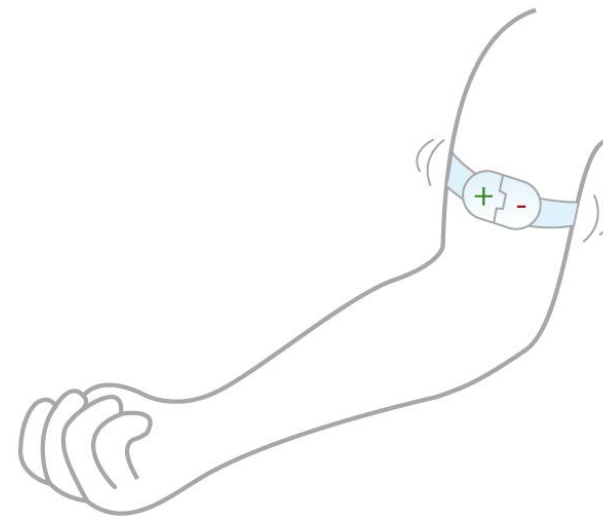
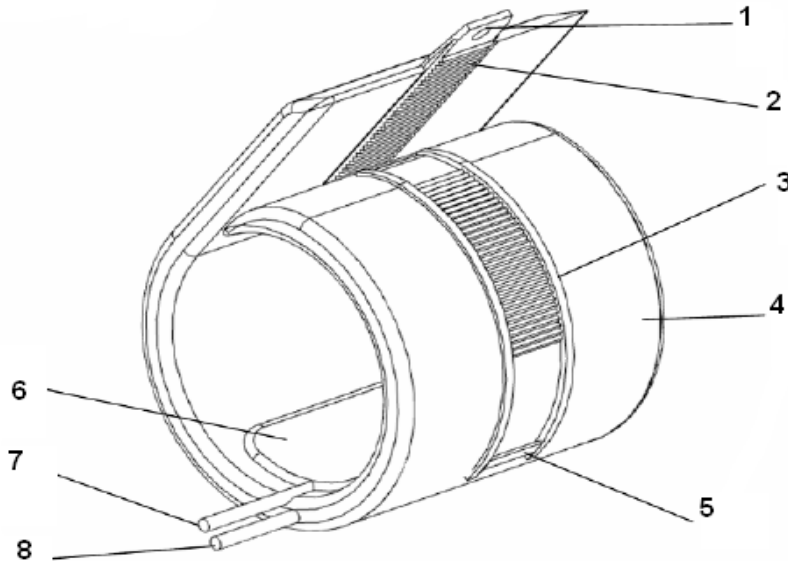

Pain Reduction Bandage gilt als Wachstumsmotor

Funktion

- Aktivbandage
- Gleiche Technik wie *PRT*: Elektromechanische Schmerz-Suppression

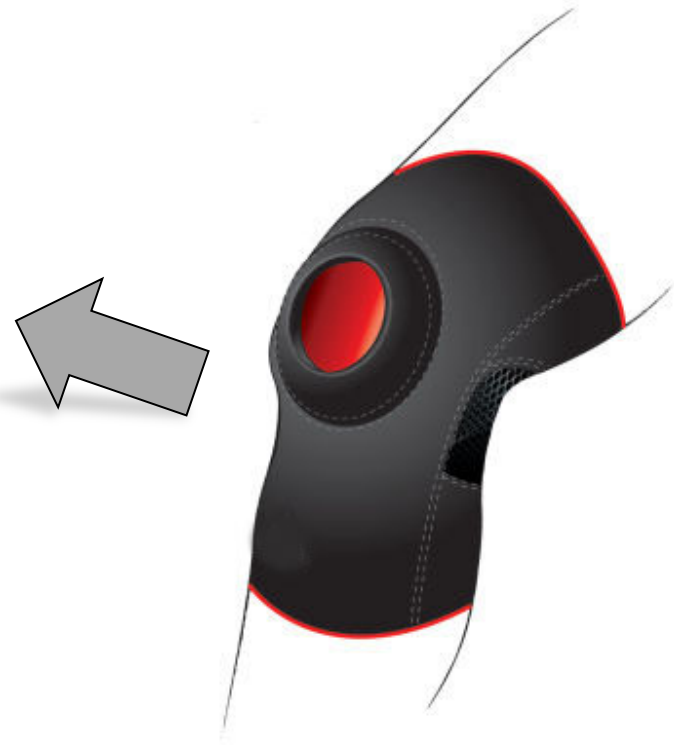
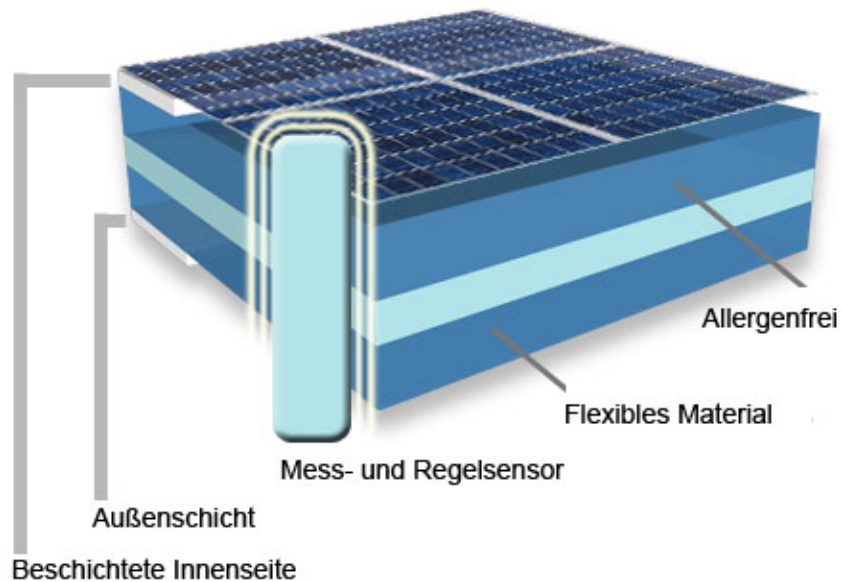

Erste Erfolge



Deutsche
Sporthochschule Köln
German Sport University Cologne



Orthopädische Gemeinschaftspraxis
Bonn

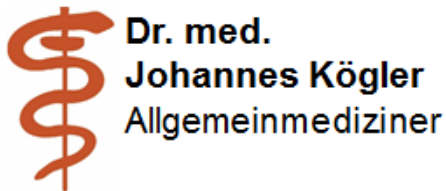

Umsatz von 20.000.000 € (2015) primär durch *PRB*

Pain Reduction Tourniquet & Pain Reduction Bandage

- Gesamtumsatz med4life (2015): 20.000.000 €
- Gesamtabatz med4life (2015): 35.000 *PRTs* (225.000 Elekt.) & 215.000 *PRBs*

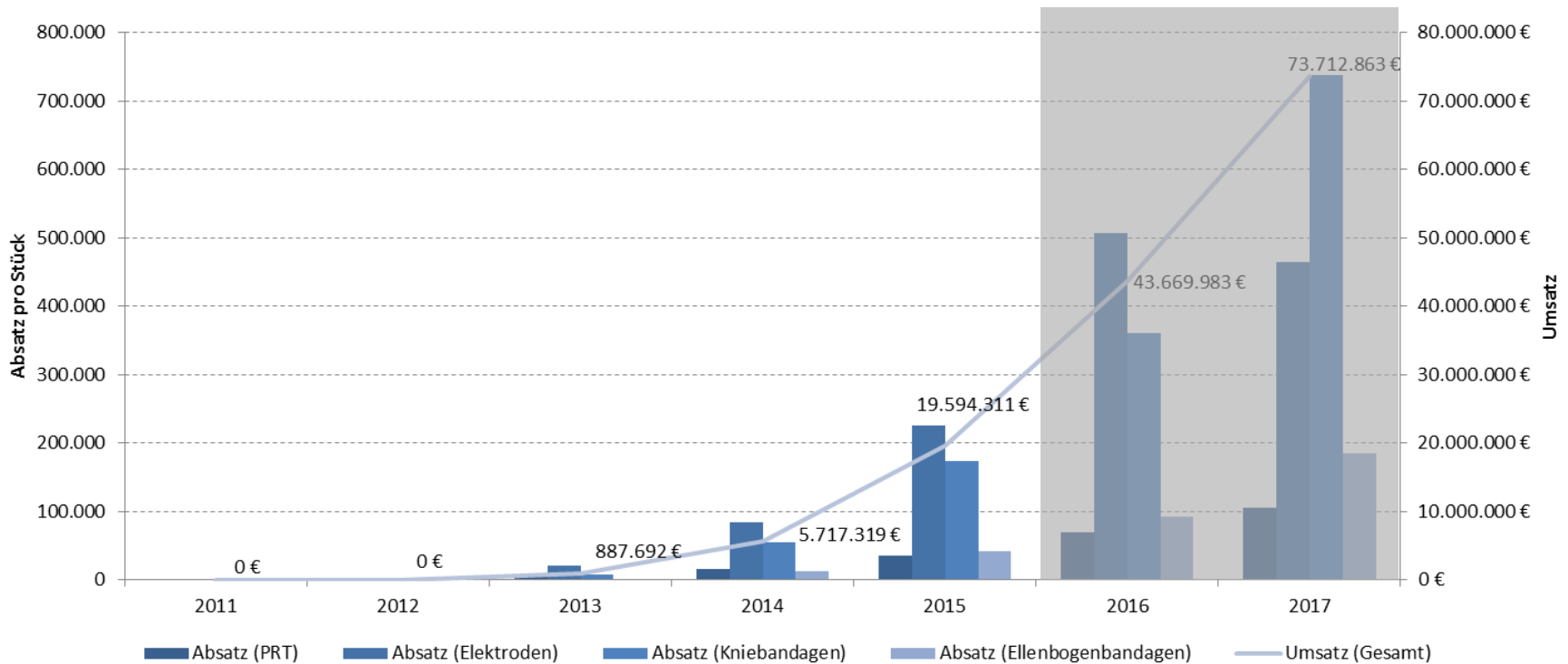

Hoher Kapitalbedarf im Bereich Produktentwicklung

Kapitalbedarf

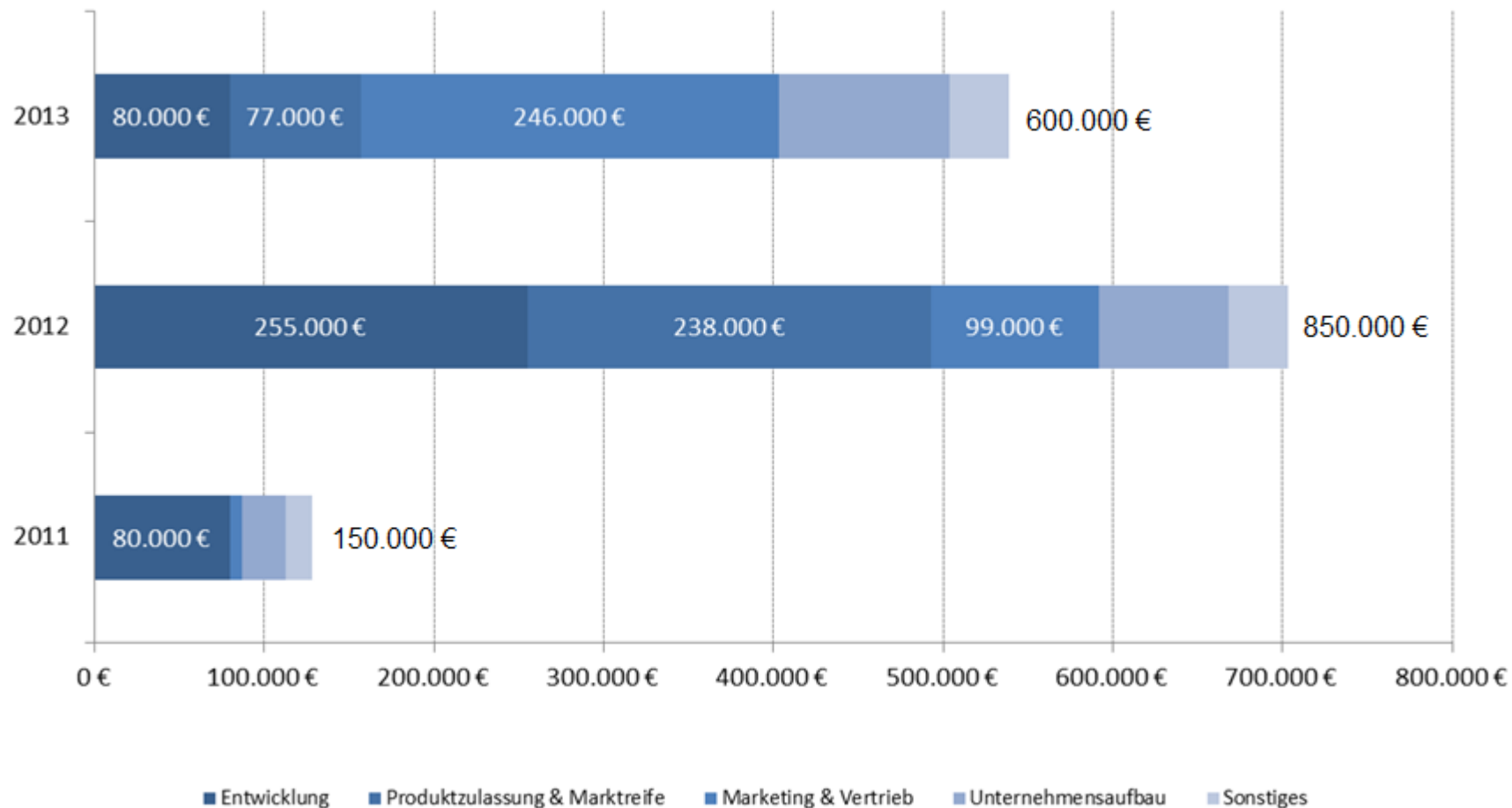

Vielen Dank für Ihre Aufmerksamkeit

med4life GmbH i.G.
Clemens-August-Strasse 2-4
53115 Bonn
E-Mail: team@m4life.de

Dr. Johannes Weigl

Mobil:
0172 516 40 99

E-Mail:
johannes.weigl@m4life.de

Martin Mücke

Mobil:
0152 536 347 08

E-Mail:
martin.muecke@m4life.de

Dr. Tobias Weigl

Mobil:
0151 191 696 55

E-Mail:
tobias.weigl@m4life.de